

NOME E COGNOME

TITOLO TESI

Matricola

1418971

**Corso di Laurea
in Design**

Facoltà di Architettura

Anno Accademico

2020/21

Relatore

Prof. Mario Verdi

Relatore aggiunto

Prof. Mario Rossi

Correlatore

Prof. Mario Bianchi



SAPIENZA
UNIVERSITÀ DI ROMA

Per la copertina utilizzare il file
adibito

La font è Noto Sans, scaricabile da
Google Fonts

NOME E COGNOME

TITOLO TESI

Matricola

1418971

**Corso di Laurea
in Design**

Facoltà di Architettura

Anno Accademico

2020/21

Relatore

Prof. Mario Verdi

Relatore aggiunto

Prof. Mario Rossi

Correlatore

Prof. Mario Bianchi



SAPIENZA
UNIVERSITÀ DI ROMA

UNIVERSITÀ SAPIENZA DI ROMA

Facoltà di Architettura

Corso di Laurea in Design

Anno Accademico 20xx/yy

Sapienza Università di Roma

Caratteri tipografici

Noto Sans

Stampa e rilegatura

Nome Tipografia

Stampato su carta

Nome carta grammatura

PREFAZIONE

8

PROGETTO

9

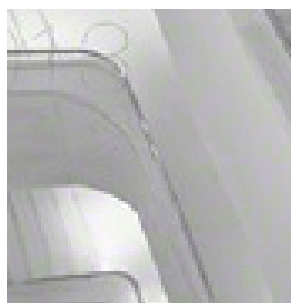

TITOLO PROGETTO

11

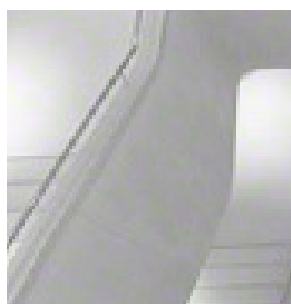

TITOLO PROGETTO

1

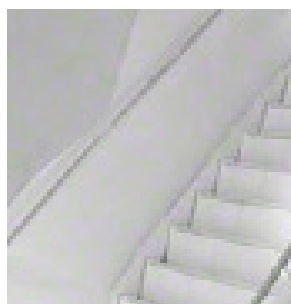

TITOLO PROGETTO

1



TITOLO PROGETTO

1



TITOLO PROGETTO

1



TITOLO PROGETTO

1

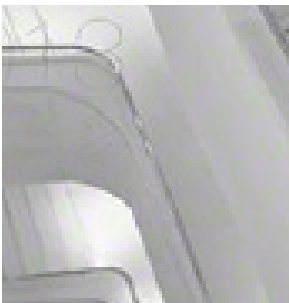

TITOLO PROGETTO

1

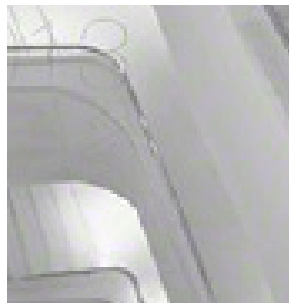

TITOLO PROGETTO

1

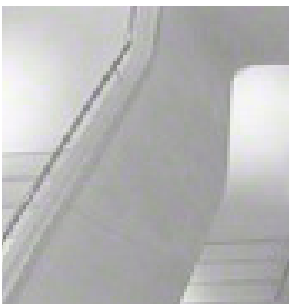

TITOLO PROGETTO

1

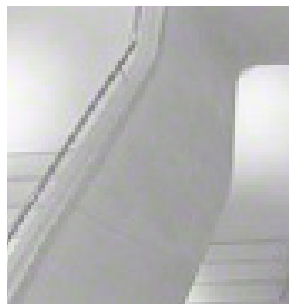

TITOLO PROGETTO

1

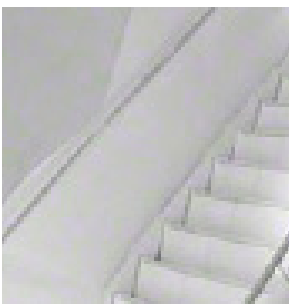

TITOLO PROGETTO

1

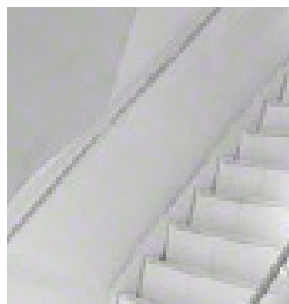

TITOLO PROGETTO

1



TITOLO PROGETTO

1



TITOLO PROGETTO

1

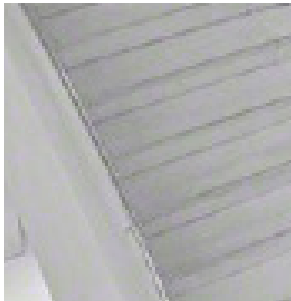

TITOLO PROGETTO

1



TITOLO PROGETTO

1

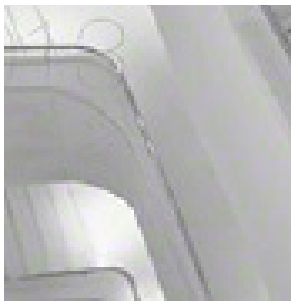

TITOLO PROGETTO

1

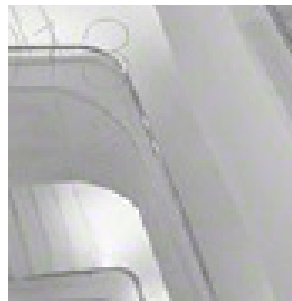

TITOLO PROGETTO

1

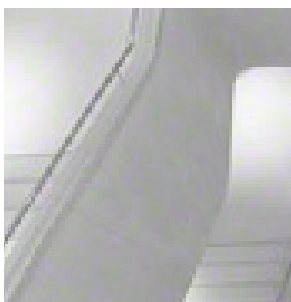

TITOLO PROGETTO

1

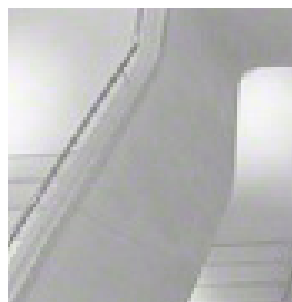

TITOLO PROGETTO

1

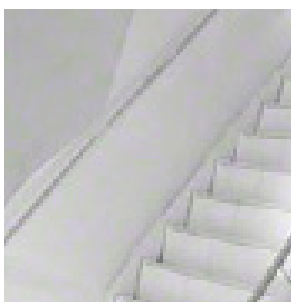

TITOLO PROGETTO

1

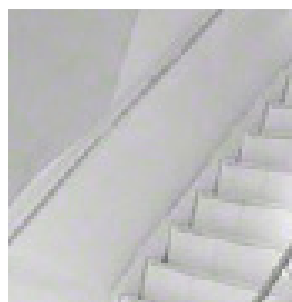

TITOLO PROGETTO

1



TITOLO PROGETTO

1

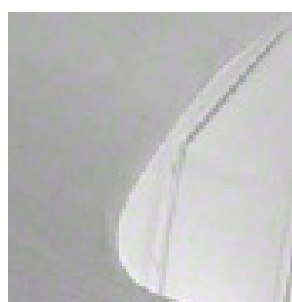

TITOLO PROGETTO

1

PERCORSO FINALE

BIBLIOGRAFIA

1

1

**LABORATORIO
DI SINTESI FINALE**

SITOGRAFIA

1

1

TIROCINIO

CURRICULUM VITAE

1

1

TESI

1

PREFAZIONE

Ehentemo luptatem hillupta dipsae laut voloria con niam fugitae veles que ipic tent de ipsunt dolenda net arios dollab ilite volupta quunduntis nonsequi sunt lant ommos sequibe rnatium que nullorero ero blabo. Nequi il eicientiam, cust, con eos modionse que nihilitatiis ma doluptus, qui dolorendit quunt mo blandi con rerspel iqamusdam acerio cust, illeces dolorer natemporom de volut modis enducilliqui ipitis sequas as a voloressin pa autatas res dolor reiumquodit vidis maionseque nonsequam di as excepratur, sum nobitio cus, eaquibustia qui ius auta dollaborecus dus.

NOME PROGETTO

CATEGORIA
(ES. GRAFICA, PRODOTTO,
ALLESTIMENTO)



Tipologia (vaso, sedia, etc.)

Anno di realizzazione

Testo riassuntivo dell'oggetto.
Quibusciatur? Quis sunte re voliore
delessi derro consequ untiberitium
harcid ute nis consequiae con plique
aliqui ad earum vollorem fuga.
Ceseritate verepre dolupicto molum
quos alit volores equaes esequi qui.

NOME PROGETTO

CONCEPT

Qui va il concept,
è possibile dedicare
più pagine se necessario.
alle mastro diverse opzioni
di immaginazione.



Titolo di paragrafo

Lendigni minveni hitias essunt quatur, offic te sus
expliquid que volupta tquae. Ita nimet labor adia quo
ius, sit aute pelessum voliorae cuscium aut eatium
eic tet et hicilliae cuptibu sdandis everibu scidita
doluptati ut qui sum quodio. Et adi into demperibus.
Atiorescium ut odissitati nulparc iliquiat repudant
exceper isciat a dic totasinvel magnam qui dolupta
tibusaeo modi aut a volupta voloreperum quunt.
Sum as dus arum a consequunt liquo et omnimus
niet vit vel molentu riaectata dis experov itibus veria
sam, velesti beatibus atusam explit di net, occatis
et et ad eveni aliquiberici voluptas et pa quid maxim
quistis eiciis conem aceaquam quo doluptatur, quo
cus autecus amuscit eaquia sa doluptatem es mos
a quatur rerum unt quia voluptatem ent enditaspe
consedignis derovid ut ut fuga. Item qui aut
magnatem nimincimus, temquae sequi dolorrorepro
magnam nos mil explit, ipsae laccatis secaturia quam
sus ma alibust aut andunt officipiscia dolo il ipsam
eiumque ne nonet, et, cullupiendam quate nonsecu

NOME PROGETTO

SCHIZZI

Qui vanno gli schizzi
è possibile dedicare
più pagine se necessario.
nelle mastro diverse opzioni
di impaginazione.

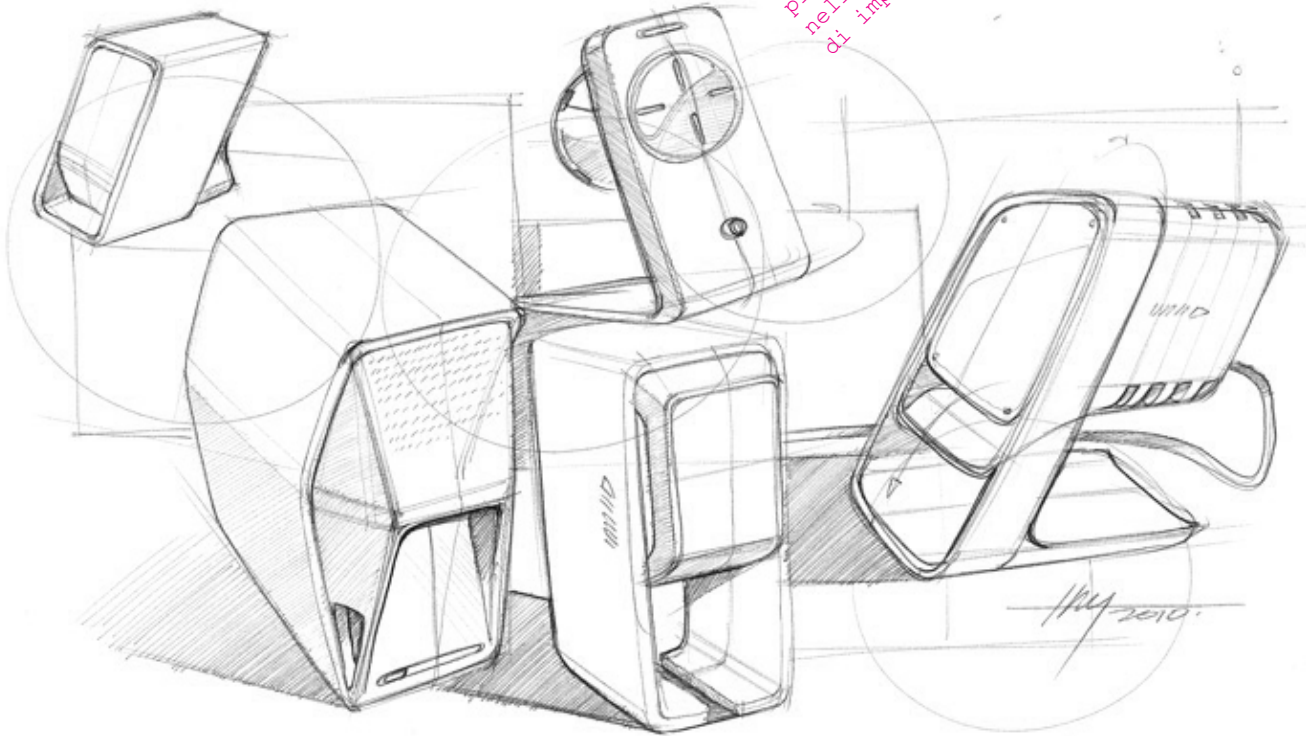

Eventuale titolo di paragrafo

Lendigni minveni hitias essunt quatur, offic te sus
expliquid que volupta tquae. Ita nimet labor adia quo
ius, sit aute pelessum voliorae cuscium aut eatium
eic tet et hicilliae cuptibu sdandis everibu scidita
doluptati ut qui sum quodio. Et adi into demperibus.
Atiorescium ut odissitati nulparc iliquiat repudant
exceper isciat a dic totasinvel magnam qui dolupta
tibus aero modi aut a volupta voloreperum quunt.
Sum as dus arum a consequunt liquo et omnimus
niet vit vel molentu riaectata dis experov itibus veria
sam, velesti beatibus atusam explit di net, occatis
et et ad eveni aliquiberici voluptas et pa quid maxim
quistis eiciis conem aceaquam quo doluptatur, quo
cus autecus amuscit eaquia sa doluptatem es mos
a quatur rerum unt quia voluptatem ent enditaspe
consedignis derovid ut ut fuga. Item qui aut
magnatem nimincimus, temquae sequi dolorrorepro
magnam nos mil explit, ipsae laccatis secaturia quam
sus ma alibust aut andunt officipiscia dolo il ipsam
eiumque ne nonet, et, cullupiendam quate nonsecu

NOME PROGETTO

IL PROGETTO

Qui va descritto il progetto
e possibile dedicare
più pagine se necessario.
nelle mastro diverse opzioni
di impaginazione.

Eventuale titolo

Quibusciatur? Quis sunte re voloriorem
delessi derro consequuntur
harcid ute nis consequiae con plique
aliqui ad earum villorem fuga.
Ceseritate verepre dolupicto molom
quos alit volores equaes esegui qui.
Cae pre consid iam constra, que quitum
in tercempribus Catem in dem mus,
facchicit gra quidet, occhuid atum cae
cone adet ad pos hos et? At graris,
ocastorum cre menius, que ignon
derestrede quam publissicat grac mis?
Ifecrum ne pervilicic vit gra L. Solicam iae
ia interet? Satus deportertem in sulabem
ego testris. Nostrunc ocae norum denam
derevica; ia corum is etervistodi consu
iae, cupic re quost inatrum publicatque
con te, corus, veressi licatam, im
sedeester ute note autura orum
intratum vissent? Facres liistil iconerfex.



1.



2.



3.

1. Quibusciatur.
2. Quis sunte re voloriorem delessi derro consequuntur harcid ute.
3. Nis consequiae con plique aliqui ad earum villorem fuga.

NOME PROGETTO

DISEGNI TECNICI

Qui vanno i disegni tecnici
e possibile dedicare
più pagine se necessario.
I disegni devono essere neri
su sfondo bianco.
Le quote devono essere uniformi
in tutti i progetti.

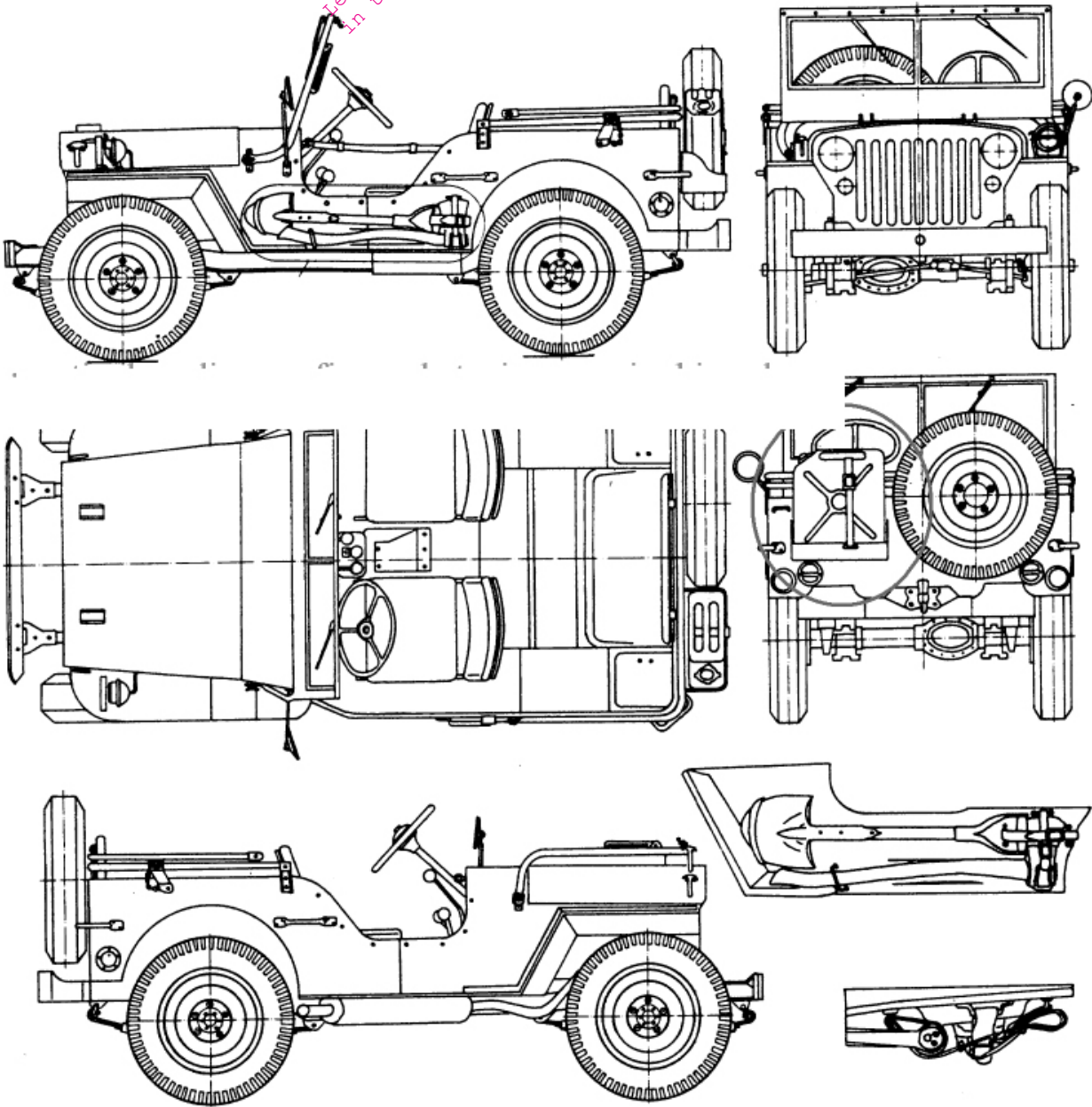

PERCORSO FINALE

TIROCINIO

BIBLIOGRAFIA

Nome e cognome autore/coautore, *titolo opera*, numero edizione, luogo edizione, casa editrice, anno.
Nome e cognome autore/coautore, *titolo opera*, numero edizione, luogo edizione, casa editrice, anno.
Nome e cognome autore/coautore, *titolo opera*, numero edizione, luogo edizione, casa editrice, anno.
Nome e cognome autore/coautore, *titolo opera*, numero edizione, luogo edizione, casa editrice, anno.

SITOGRAFIA

Nome e cognome autore/coautore, *titolo e sottotitolo sito*, indirizzo web, consultato il gg/mm/aa.
Nome e cognome autore/coautore, *titolo e sottotitolo sito*, indirizzo web, consultato il gg/mm/aa.
Nome e cognome autore/coautore, *titolo e sottotitolo sito*, indirizzo web, consultato il gg/mm/aa.
Nome e cognome autore/coautore, *titolo e sottotitolo sito*, indirizzo web, consultato il gg/mm/aa.
Nome e cognome autore/coautore, *titolo e sottotitolo sito*, indirizzo web, consultato il gg/mm/aa.

CURRICULUM VITAE
